

NIEUWENHOVE 75

CRÉÉ LE
2023-06-26

Surface totale 259.39 m ²	Étages 5	Pièces 37	Salles de bain 4.4
--	--------------------	---------------------	------------------------------

NIEUWENHOVE 75

SURFACE TOTALE : 259.39 m² • SURFACE HABITABLE : 243.83 m² • ÉTAGES : 5 • PIÈCES : 37



▼ Rez-de-chaussée

SURFACE TOTALE : 67.84 m² • SURFACE HABITABLE : 52.28 m² • PIÈCES : 8

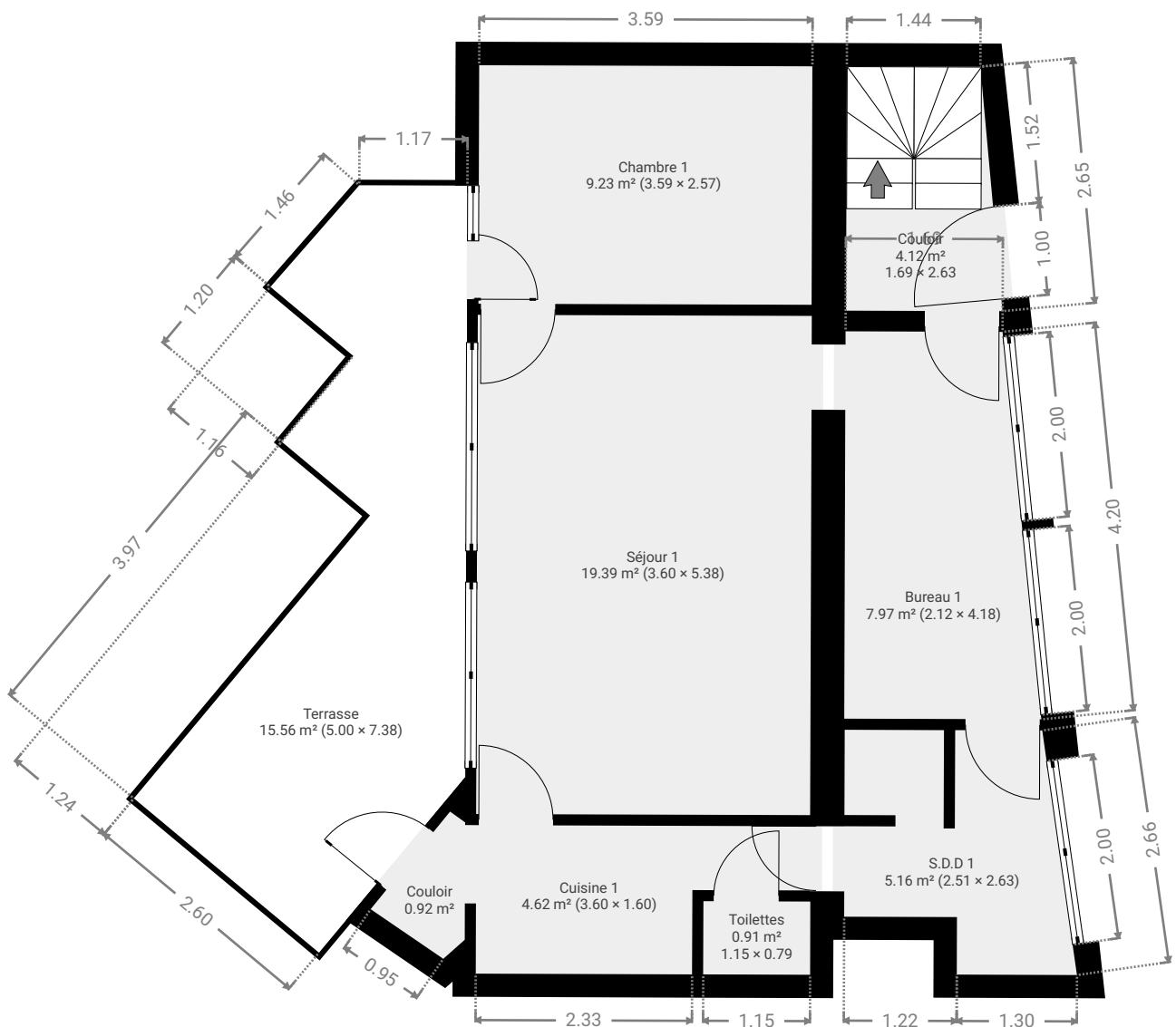
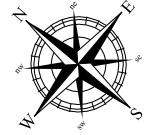

CETTE SUPERFICIE TOTALE CORRESPOND À L'ADDITION DES MESURES NETTES DE TOUTES LES PIÈCES, SANS COMPTER LES MURS, LES PASSAGES ENTRE LES PIÈCES ET LES GAINES TECHNIQUES

0 1 2 3m

NIEUWENHOVE 75

SURFACE TOTALE : 259.39 m² • SURFACE HABITABLE : 243.83 m² • ÉTAGES : 5 • PIÈCES : 37



▼ Bureau 1 Rez-de-chaussée

LARGEUR : 2.12 m • LONGUEUR : 4.18 m
SURFACE : 7.97 m² • PÉRIMÈTRE : 12.19 m

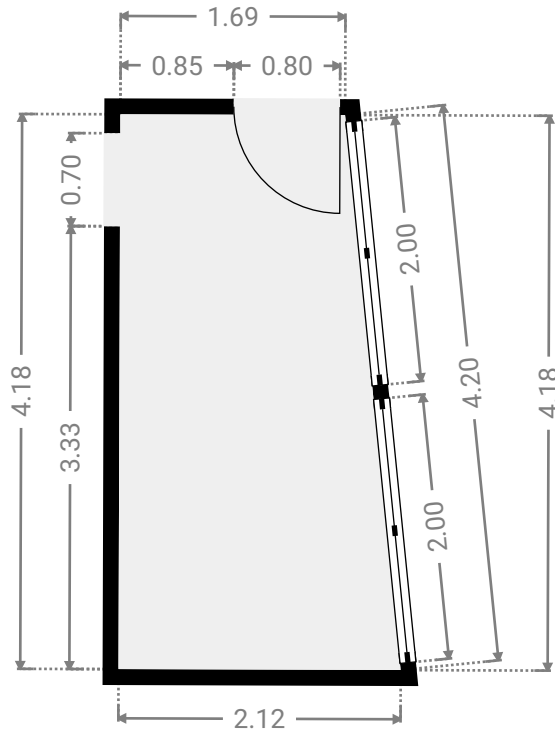
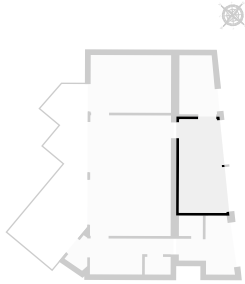

▼ Chambre 1 Rez-de-chaussée

LARGEUR : 3.59 m • LONGUEUR : 2.57 m
SURFACE : 9.23 m² • PÉRIMÈTRE : 12.33 m

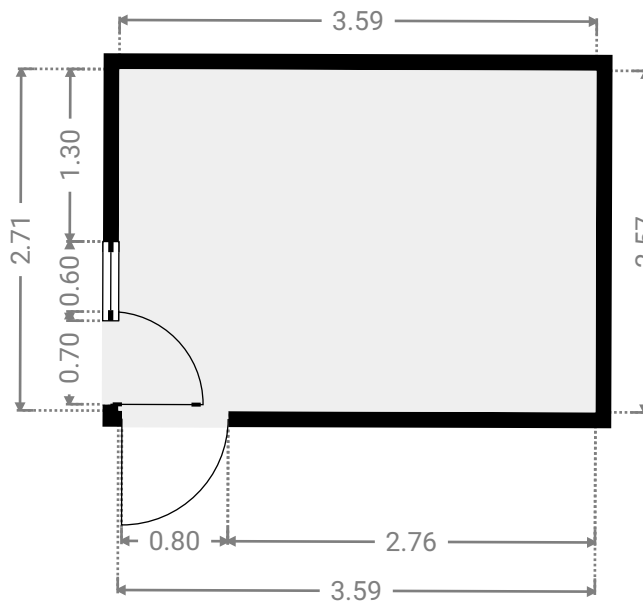
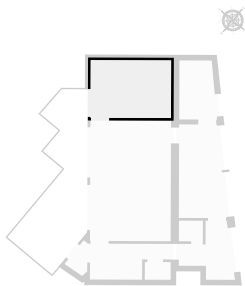

CETTE SUPERFICIE TOTALE CORRESPOND À L'ADDITION DES MESURES NETTES DE TOUTES LES PIÈCES, SANS COMPTER LES MURS, LES PASSAGES ENTRE LES PIÈCES ET LES GAINES TECHNIQUES

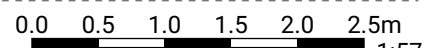

1:57

NIEUWENHOVE 75

SURFACE TOTALE : 259.39 m² • SURFACE HABITABLE : 243.83 m² • ÉTAGES : 5 • PIÈCES : 37



▼ Couloir Rez-de-chaussée

LARGEUR : 1.69 m • LONGUEUR : 2.63 m
SURFACE : 4.12 m² • PÉRIMÈTRE : 8.41 m

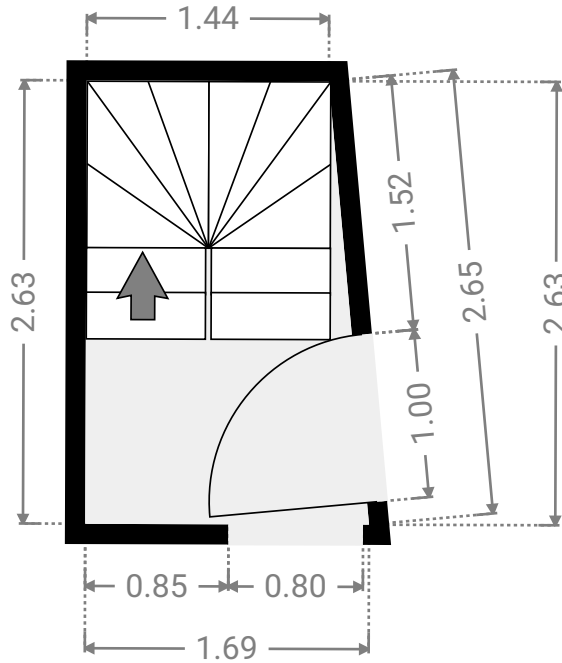
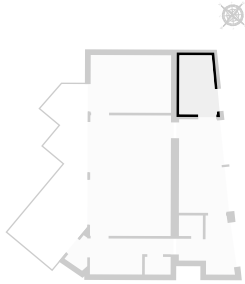

▼ Cuisine 1 Rez-de-chaussée

LARGEUR : 3.60 m • LONGUEUR : 1.60 m
SURFACE : 4.62 m² • PÉRIMÈTRE : 10.41 m

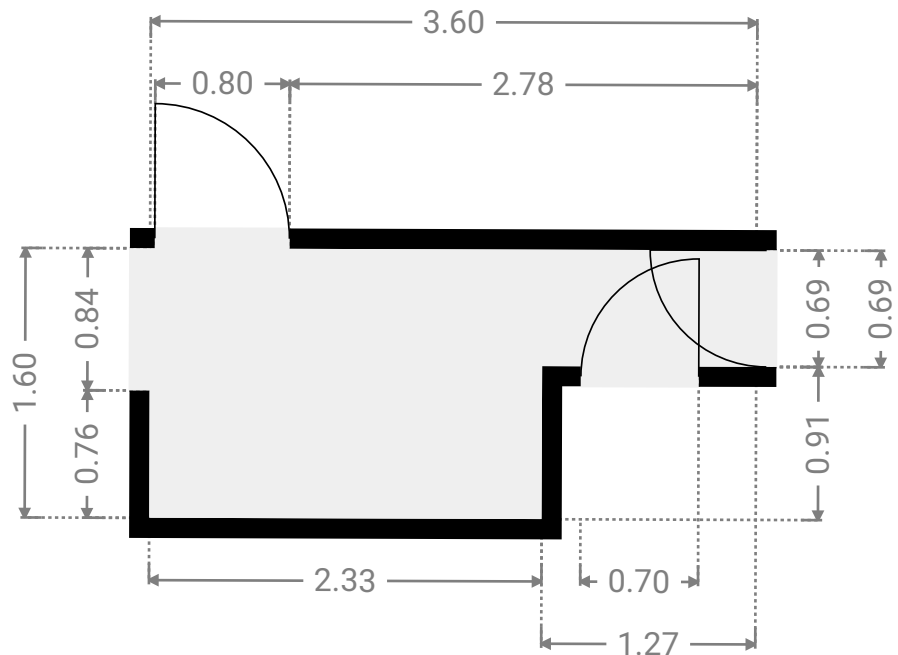
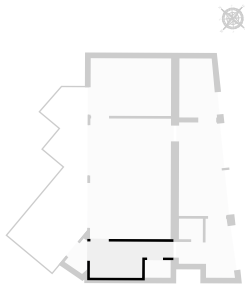

CETTE SUPERFICIE TOTALE CORRESPOND À L'ADDITION DES MESURES NETTES DE TOUTES LES PIÈCES, SANS COMPTER LES MURS, LES PASSAGES ENTRE LES PIÈCES ET LES GAINES TECHNIQUES

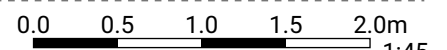

NIEUWENHOVE 75

SURFACE TOTALE : 259.39 m² • SURFACE HABITABLE : 243.83 m² • ÉTAGES : 5 • PIÈCES : 37



▼ S.D.D 1 Rez-de-chaussée

LARGEUR : 2.51 m • LONGUEUR : 2.63 m
SURFACE : 5.16 m² • PÉRIMÈTRE : 13.16 m

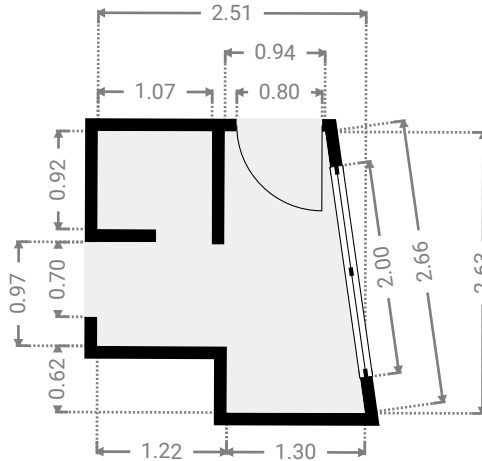
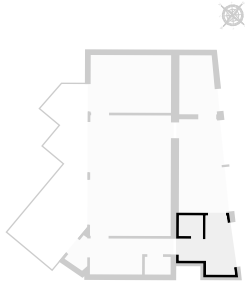

▼ Séjour 1 Rez-de-chaussée

LARGEUR : 3.60 m • LONGUEUR : 5.38 m
SURFACE : 19.39 m² • PÉRIMÈTRE : 17.97 m

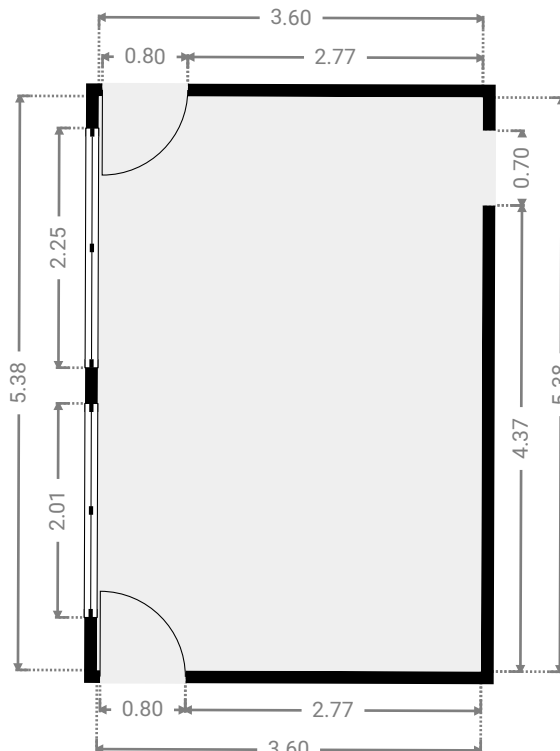
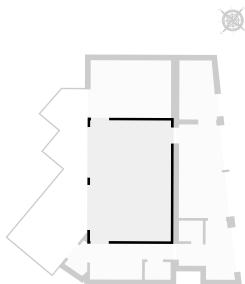

CETTE SUPERFICIE TOTALE CORRESPOND À L'ADDITION DES MESURES NETTES DE TOUTES LES PIÈCES, SANS COMPTER LES MURS, LES PASSAGES ENTRE LES PIÈCES ET LES GAINES TECHNIQUES

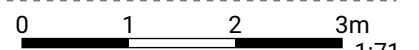

NIEUWENHOVE 75

SURFACE TOTALE : 259.39 m² • SURFACE HABITABLE : 243.83 m² • ÉTAGES : 5 • PIÈCES : 37



▼ Terrasse Rez-de-chaussée

LARGEUR : 5.00 m • LONGUEUR : 7.38 m
SURFACE : 15.56 m² • PÉRIMÈTRE : 21.64 m

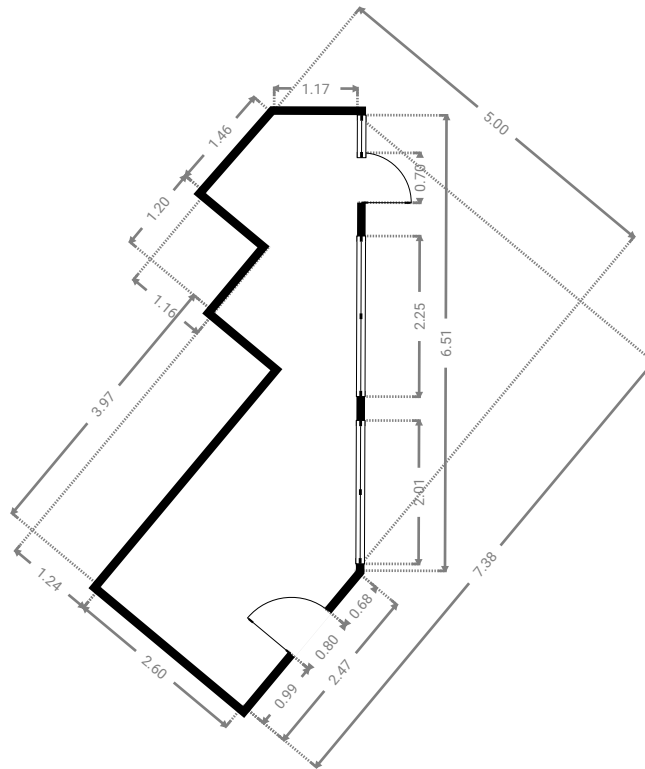
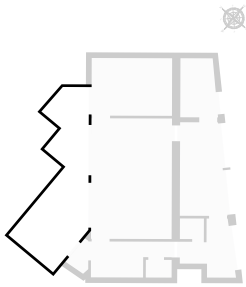

▼ Toilettes Rez-de-chaussée

LARGEUR : 1.15 m • LONGUEUR : 0.79 m
SURFACE : 0.91 m² • PÉRIMÈTRE : 3.88 m

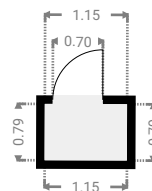
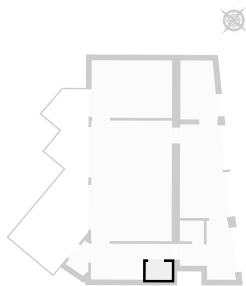

NIEUWENHOVE 75

SURFACE TOTALE : 259.39 m² • SURFACE HABITABLE : 243.83 m² • ÉTAGES : 5 • PIÈCES : 37



▼ 1er étage

SURFACE TOTALE : 57.85 m² • SURFACE HABITABLE : 57.85 m² • PIÈCES : 8

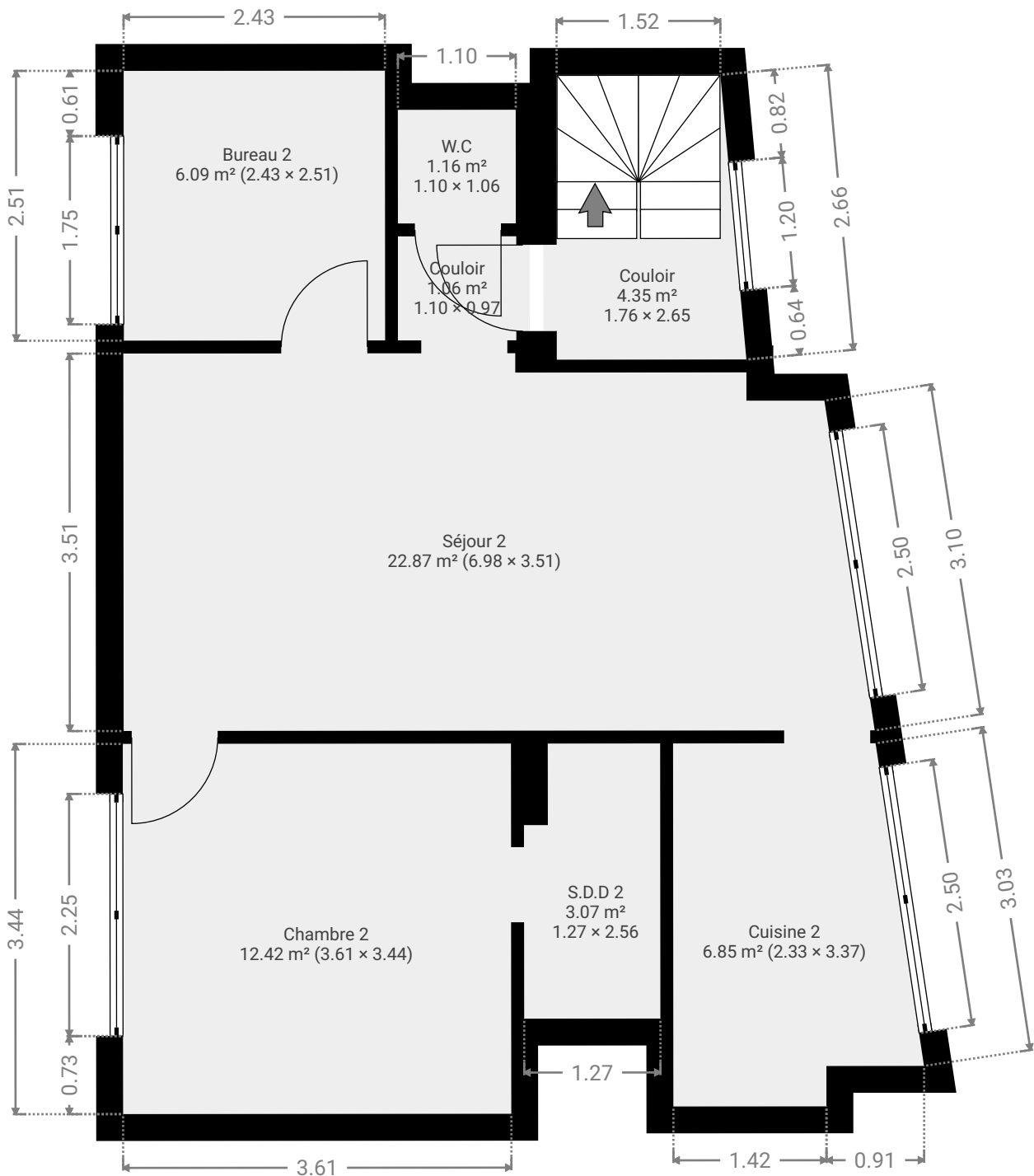
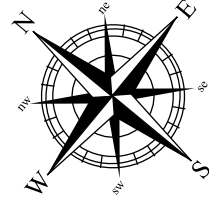

CETTE SUPERFICIE TOTALE CORRESPOND À L'ADDITION DES MESURES NETTES DE TOUTES LES PIÈCES, SANS COMPTER LES MURS, LES PASSAGES ENTRE LES PIÈCES ET LES GAINES TECHNIQUES

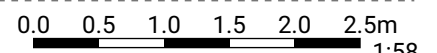

NIEUWENHOVE 75

SURFACE TOTALE : 259.39 m² • SURFACE HABITABLE : 243.83 m² • ÉTAGES : 5 • PIÈCES : 37



▼ Bureau 2 1er étage

LARGEUR : 2.43 m • LONGUEUR : 2.51 m
SURFACE : 6.09 m² • PÉRIMÈTRE : 9.88 m

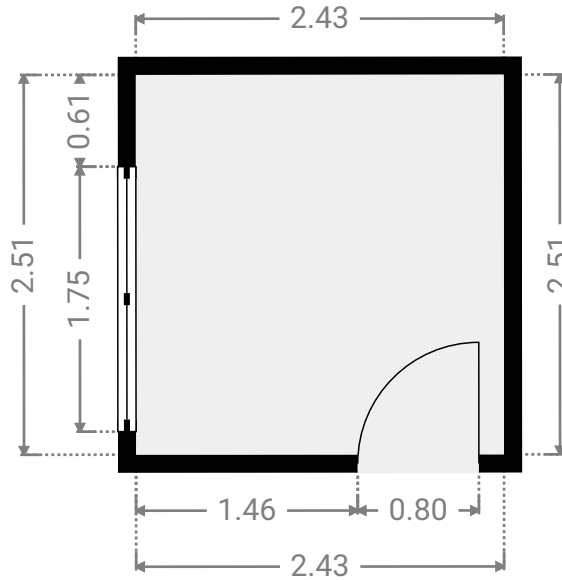
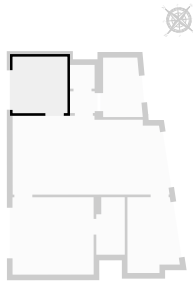

▼ Chambre 2 1er étage

LARGEUR : 3.61 m • LONGUEUR : 3.44 m
SURFACE : 12.42 m² • PÉRIMÈTRE : 14.10 m

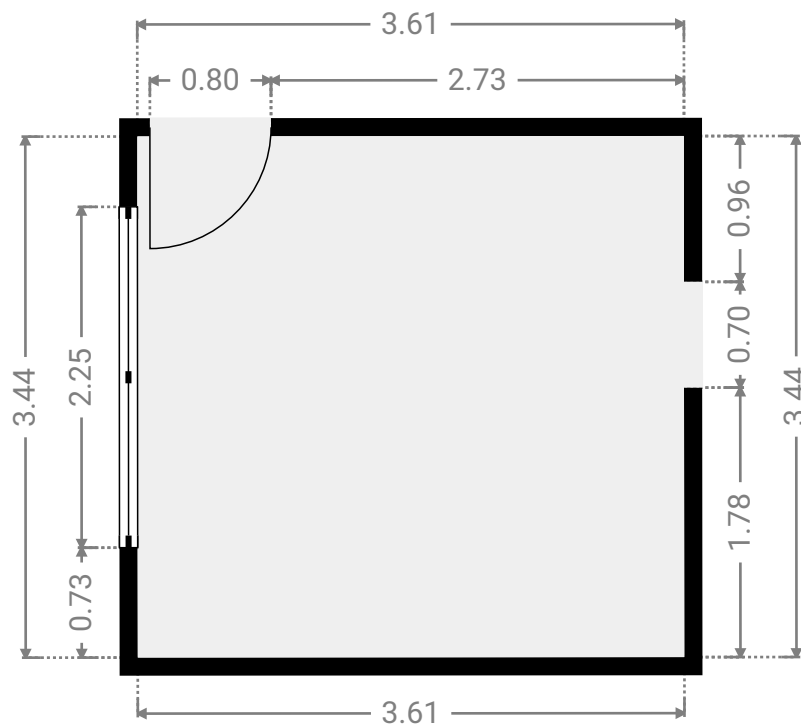
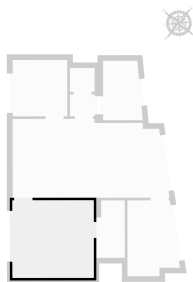

CETTE SUPERFICIE TOTALE CORRESPOND À L'ADDITION DES MESURES NETTES DE TOUTES LES PIÈCES, SANS COMPTER LES MURS, LES PASSAGES ENTRE LES PIÈCES ET LES GAINES TECHNIQUES

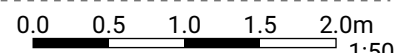

NIEUWENHOVE 75

SURFACE TOTALE : 259.39 m² • SURFACE HABITABLE : 243.83 m² • ÉTAGES : 5 • PIÈCES : 37

▼ Couloir 1er étage

LARGEUR : 1.10 m • LONGUEUR : 0.97 m
SURFACE : 1.06 m² • PÉRIMÈTRE : 4.13 m

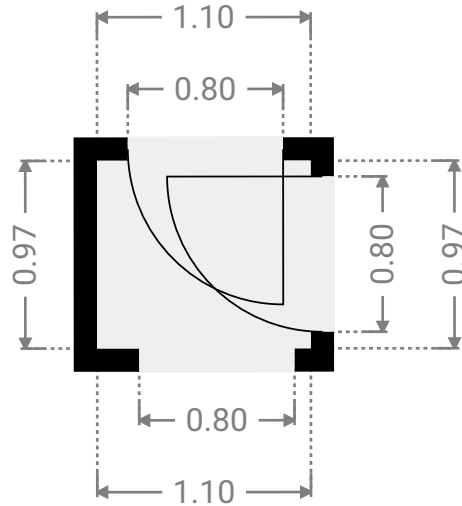
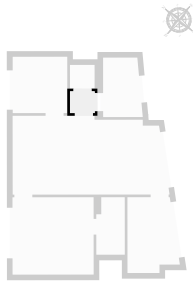

▼ Couloir 1er étage

LARGEUR : 1.76 m • LONGUEUR : 2.65 m
SURFACE : 4.35 m² • PÉRIMÈTRE : 8.59 m

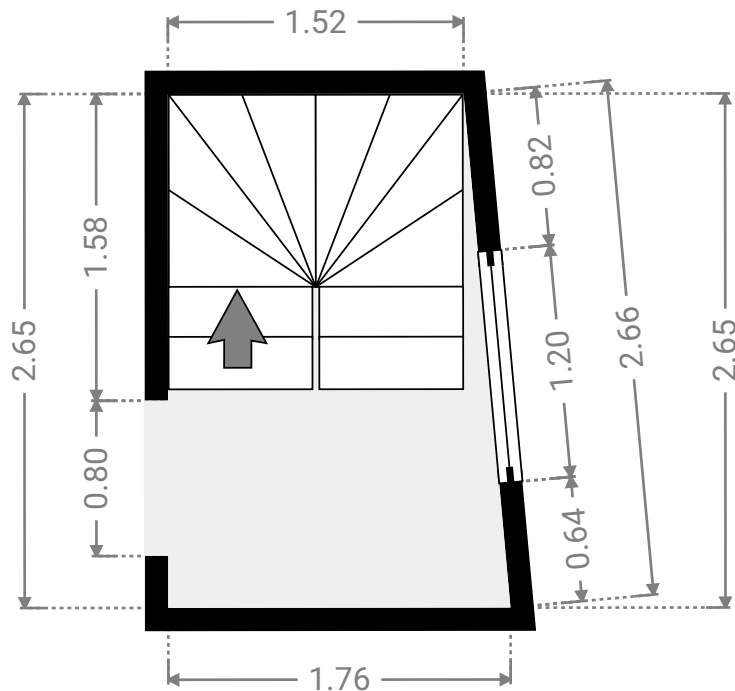
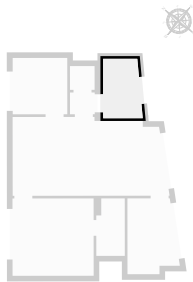

NIEUWENHOVE 75

SURFACE TOTALE : 259.39 m² • SURFACE HABITABLE : 243.83 m² • ÉTAGES : 5 • PIÈCES : 37

▼ Cuisine 2 1er étage

LARGEUR : 2.33 m • LONGUEUR : 3.37 m
SURFACE : 6.85 m² • PÉRIMÈTRE : 11.00 m

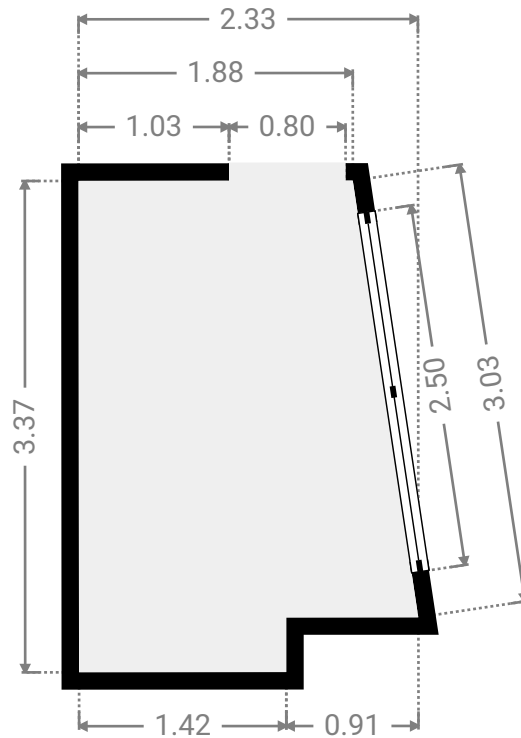
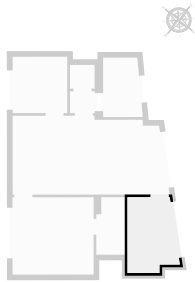

▼ S.D.D 2 1er étage

LARGEUR : 1.27 m • LONGUEUR : 2.56 m
SURFACE : 3.07 m² • PÉRIMÈTRE : 7.65 m

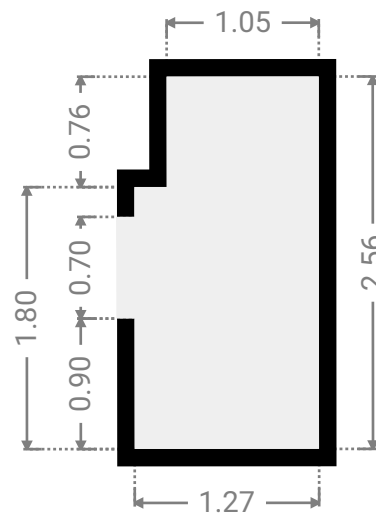
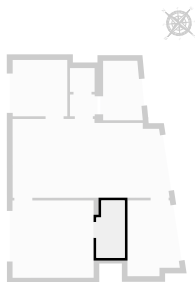

NIEUWENHOVE 75

SURFACE TOTALE : 259.39 m² • SURFACE HABITABLE : 243.83 m² • ÉTAGES : 5 • PIÈCES : 37



▼ Séjour 2 1er étage

LARGEUR : 6.98 m • LONGUEUR : 3.51 m
SURFACE : 22.87 m² • PÉRIMÈTRE : 20.55 m

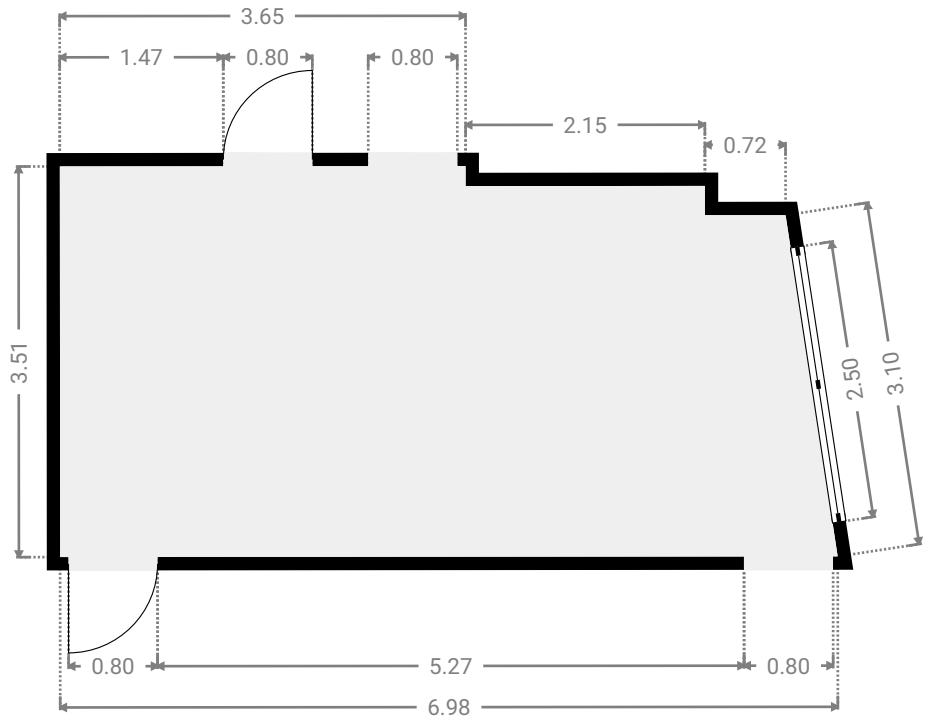
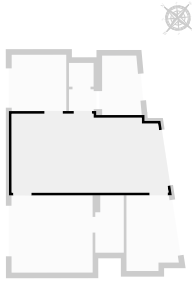

▼ W.C 1er étage

LARGEUR : 1.10 m • LONGUEUR : 1.06 m
SURFACE : 1.16 m² • PÉRIMÈTRE : 4.30 m

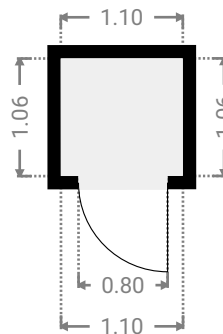
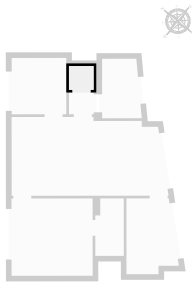

NIEUWENHOVE 75

SURFACE TOTALE : 259.39 m² • SURFACE HABITABLE : 243.83 m² • ÉTAGES : 5 • PIÈCES : 37



▼ 2e étage

SURFACE TOTALE : 58.67 m² • SURFACE HABITABLE : 58.67 m² • PIÈCES : 8

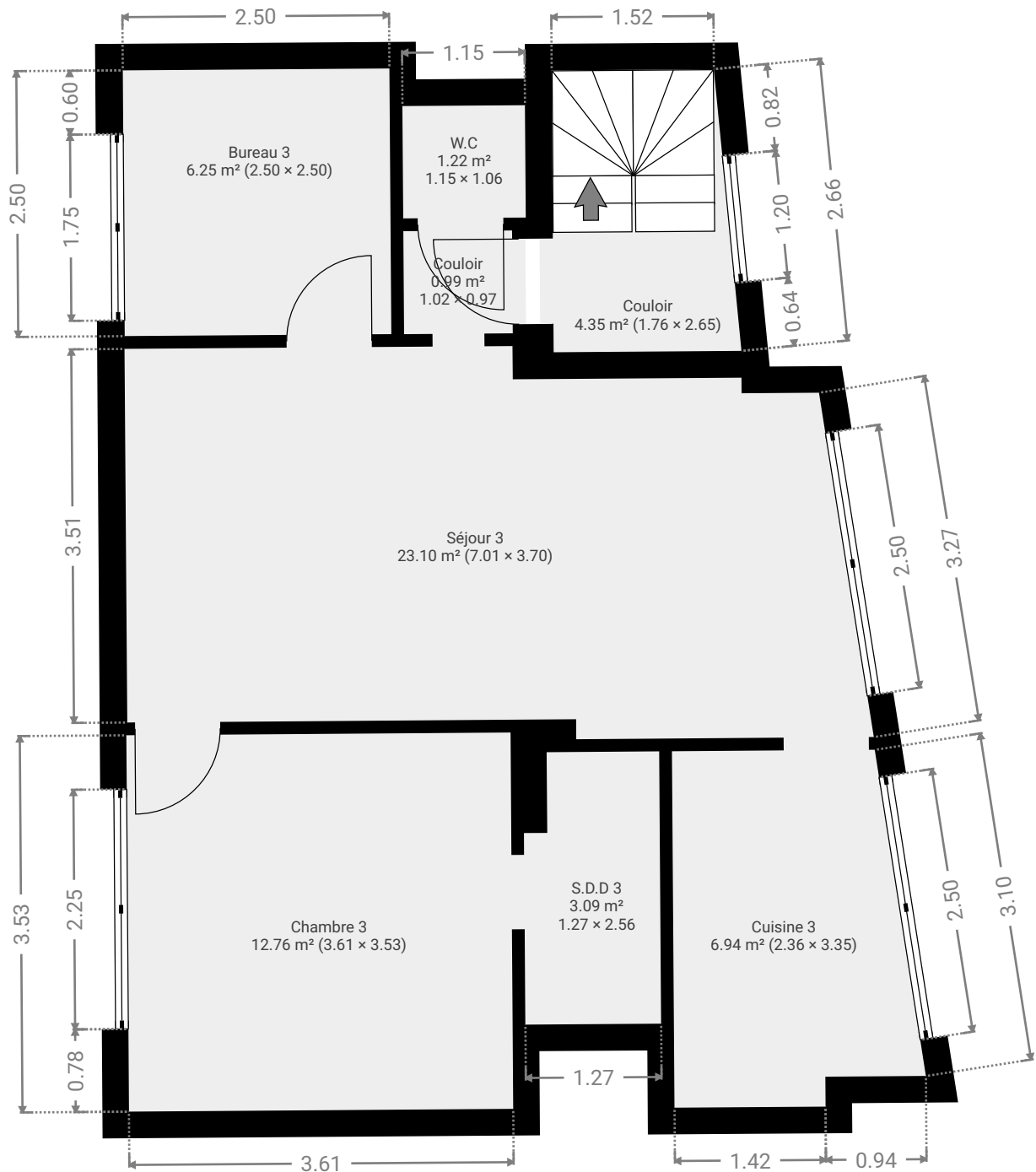
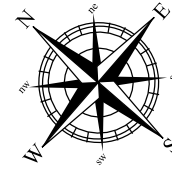

CETTE SUPERFICIE TOTALE CORRESPOND À L'ADDITION DES MESURES NETTES DE TOUTES LES PIÈCES, SANS COMPTER LES MURS, LES PASSAGES ENTRE LES PIÈCES ET LES GAINES TECHNIQUES

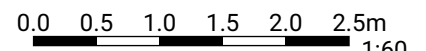

NIEUWENHOVE 75

SURFACE TOTALE : 259.39 m² • SURFACE HABITABLE : 243.83 m² • ÉTAGES : 5 • PIÈCES : 37



▼ Bureau 3 2e étage

LARGEUR : 2.50 m • LONGUEUR : 2.50 m
SURFACE : 6.25 m² • PÉRIMÈTRE : 10.00 m

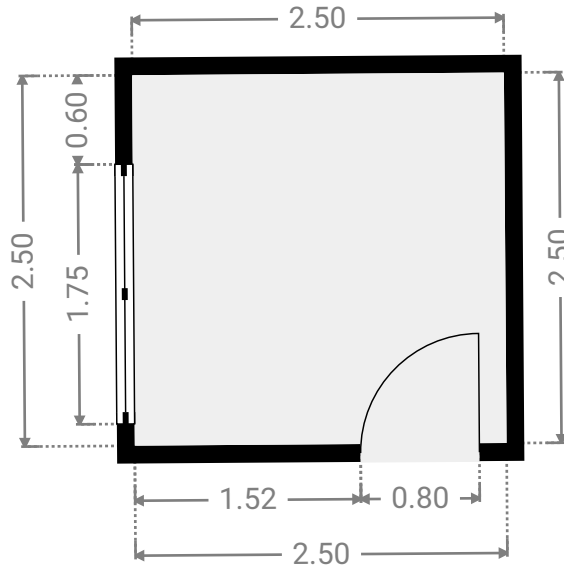
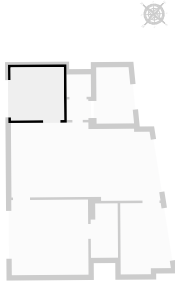

▼ Chambre 3 2e étage

LARGEUR : 3.61 m • LONGUEUR : 3.53 m
SURFACE : 12.76 m² • PÉRIMÈTRE : 14.29 m

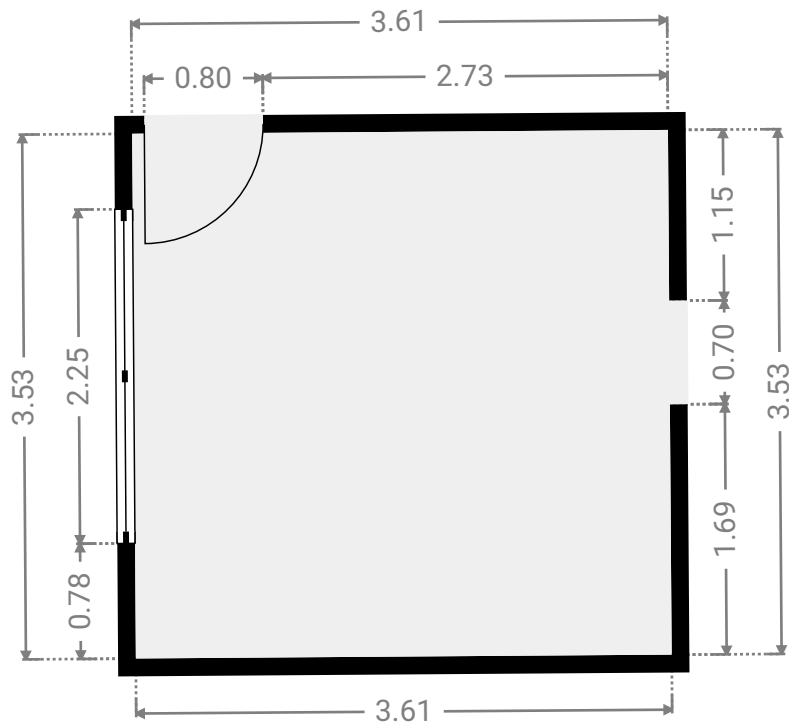
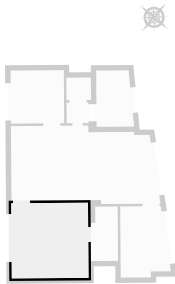

CETTE SUPERFICIE TOTALE CORRESPOND À L'ADDITION DES MESURES NETTES DE TOUTES LES PIÈCES, SANS COMPTER LES MURS, LES PASSAGES ENTRE LES PIÈCES ET LES GAINES TECHNIQUES

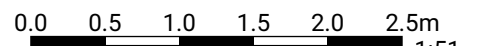

NIEUWENHOVE 75

SURFACE TOTALE : 259.39 m² • SURFACE HABITABLE : 243.83 m² • ÉTAGES : 5 • PIÈCES : 37



▼ Couloir 2e étage

LARGEUR : 1.76 m • LONGUEUR : 2.65 m
SURFACE : 4.35 m² • PÉRIMÈTRE : 8.59 m

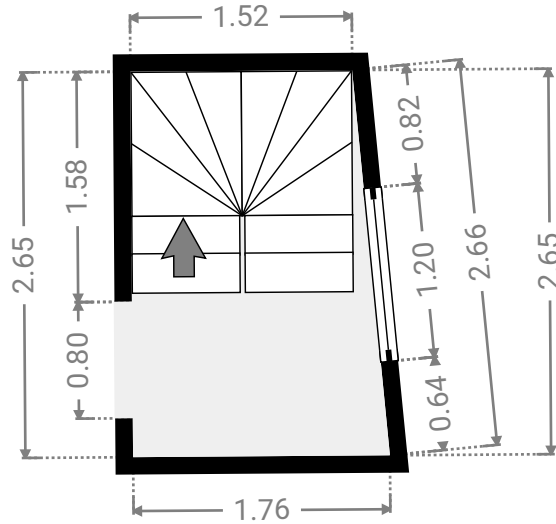
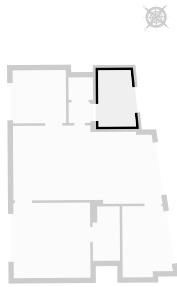

▼ Cuisine 3 2e étage

LARGEUR : 2.36 m • LONGUEUR : 3.35 m
SURFACE : 6.94 m² • PÉRIMÈTRE : 11.00 m

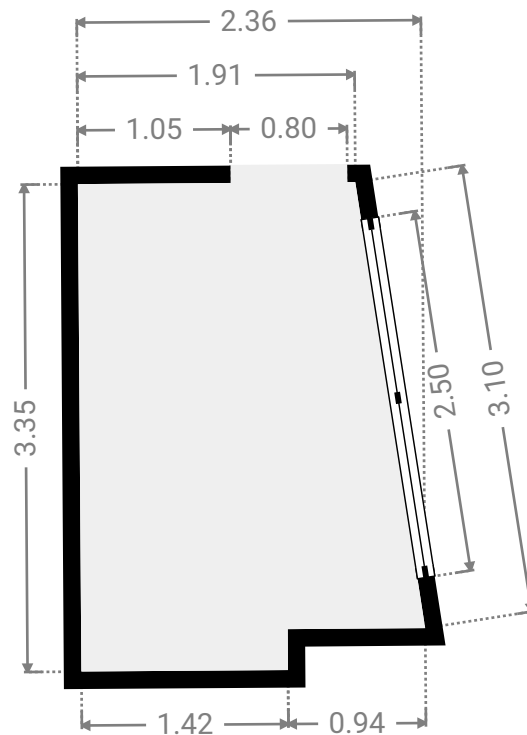
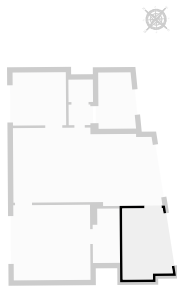

NIEUWENHOVE 75

SURFACE TOTALE : 259.39 m² • SURFACE HABITABLE : 243.83 m² • ÉTAGES : 5 • PIÈCES : 37



▼ S.D.D 3 2e étage

LARGEUR : 1.27 m • LONGUEUR : 2.56 m
SURFACE : 3.09 m² • PÉRIMÈTRE : 7.66 m

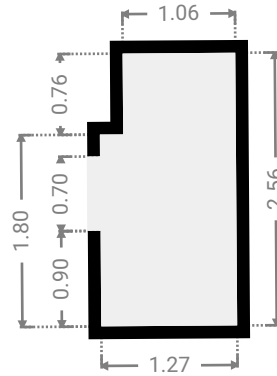
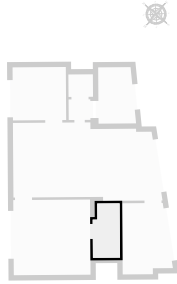

▼ Séjour 3 2e étage

LARGEUR : 7.01 m • LONGUEUR : 3.70 m
SURFACE : 23.10 m² • PÉRIMÈTRE : 20.96 m

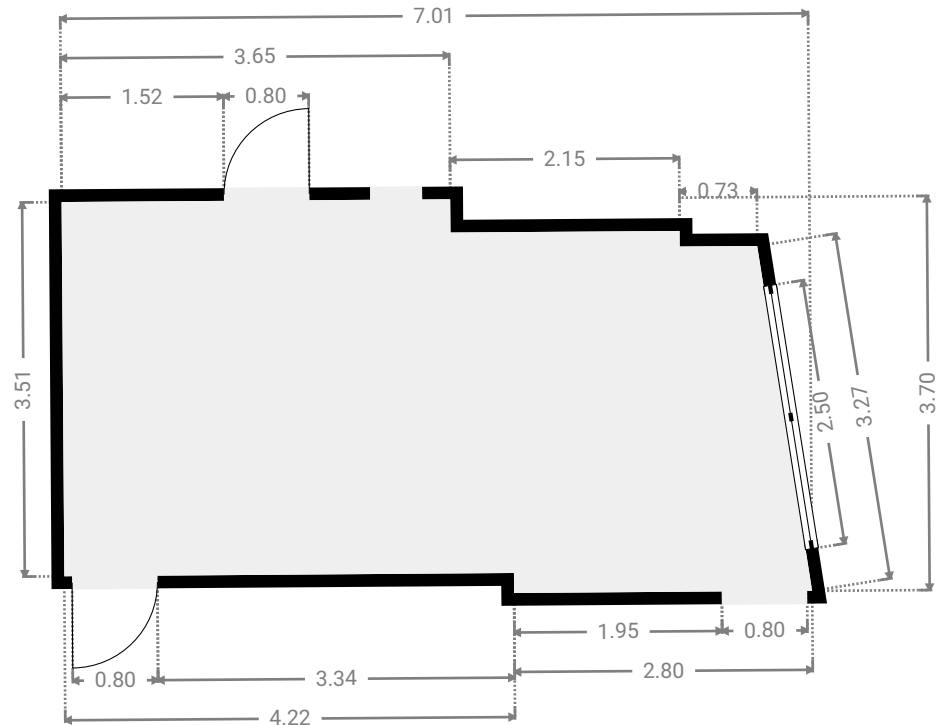
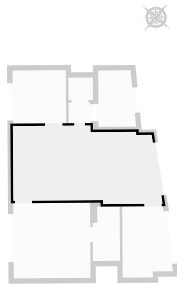

CETTE SUPERFICIE TOTALE CORRESPOND À L'ADDITION DES MESURES NETTES DE TOUTES LES PIÈCES, SANS COMPTER LES MURS, LES PASSAGES ENTRE LES PIÈCES ET LES GAINES TECHNIQUES

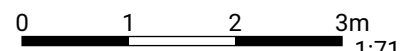

NIEUWENHOVE 75

SURFACE TOTALE : 259.39 m² • SURFACE HABITABLE : 243.83 m² • ÉTAGES : 5 • PIÈCES : 37

▼ W.C 2e étage

LARGEUR : 1.15 m • LONGUEUR : 1.06 m
SURFACE : 1.22 m² • PÉRIMÈTRE : 4.41 m

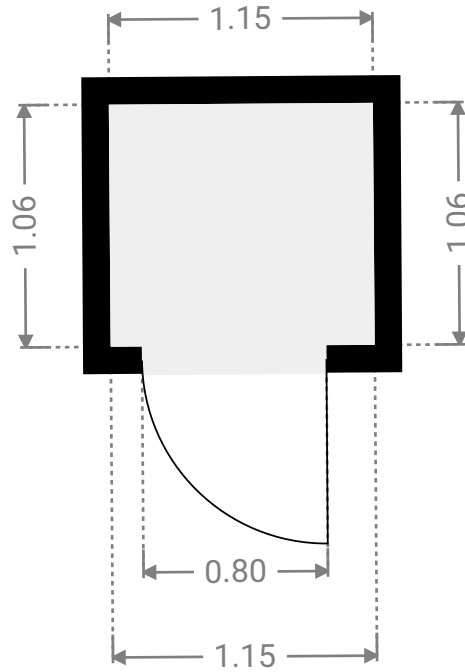
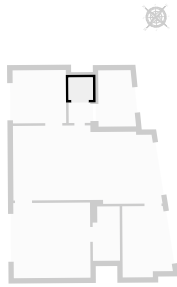

NIEUWENHOVE 75

SURFACE TOTALE : 259.39 m² • SURFACE HABITABLE : 243.83 m² • ÉTAGES : 5 • PIÈCES : 37



▼ 3e étage

SURFACE TOTALE : 58.67 m² • SURFACE HABITABLE : 58.67 m² • PIÈCES : 8

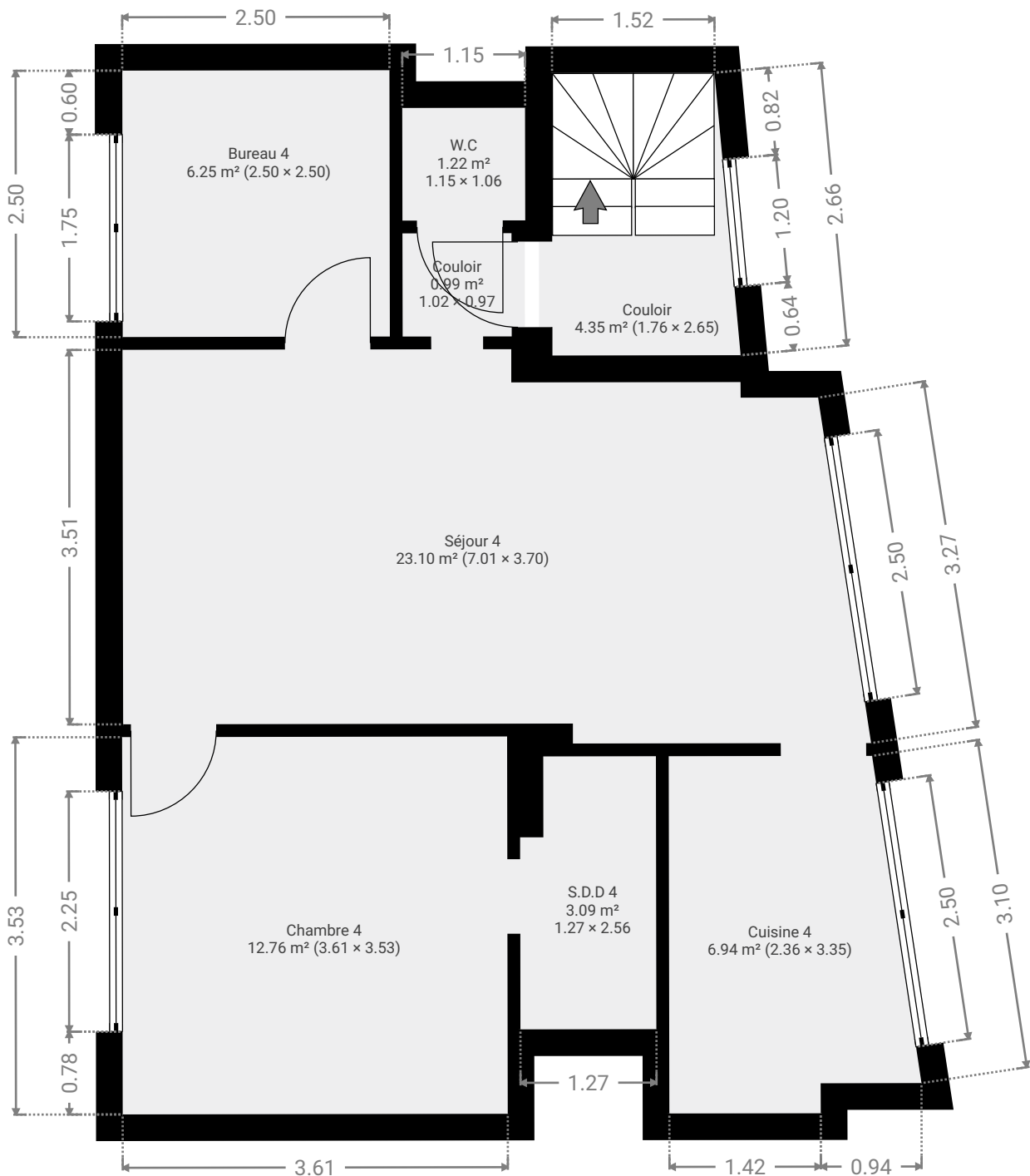
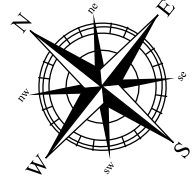

CETTE SUPERFICIE TOTALE CORRESPOND À L'ADDITION DES MESURES NETTES DE TOUTES LES PIÈCES, SANS COMPTER LES MURS, LES PASSAGES ENTRE LES PIÈCES ET LES GAINES TECHNIQUES

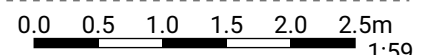

NIEUWENHOVE 75

SURFACE TOTALE : 259.39 m² • SURFACE HABITABLE : 243.83 m² • ÉTAGES : 5 • PIÈCES : 37



▼ Bureau 4 3e étage

LARGEUR : 2.50 m • LONGUEUR : 2.50 m
SURFACE : 6.25 m² • PÉRIMÈTRE : 10.00 m

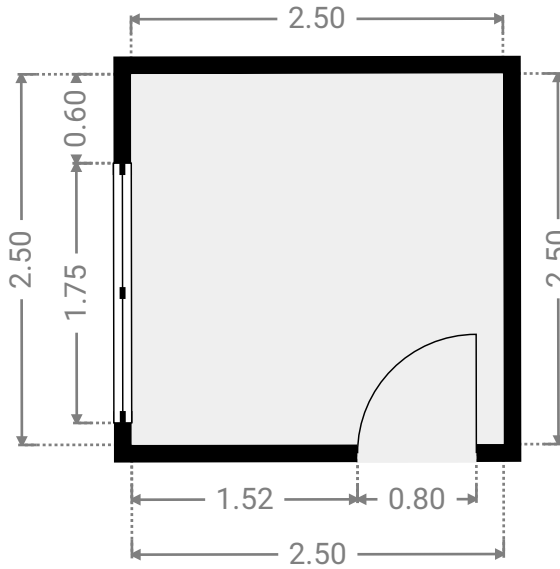
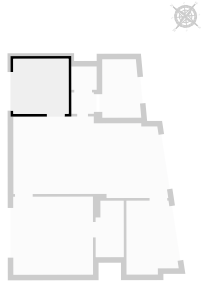

▼ Chambre 4 3e étage

LARGEUR : 3.61 m • LONGUEUR : 3.53 m
SURFACE : 12.76 m² • PÉRIMÈTRE : 14.29 m

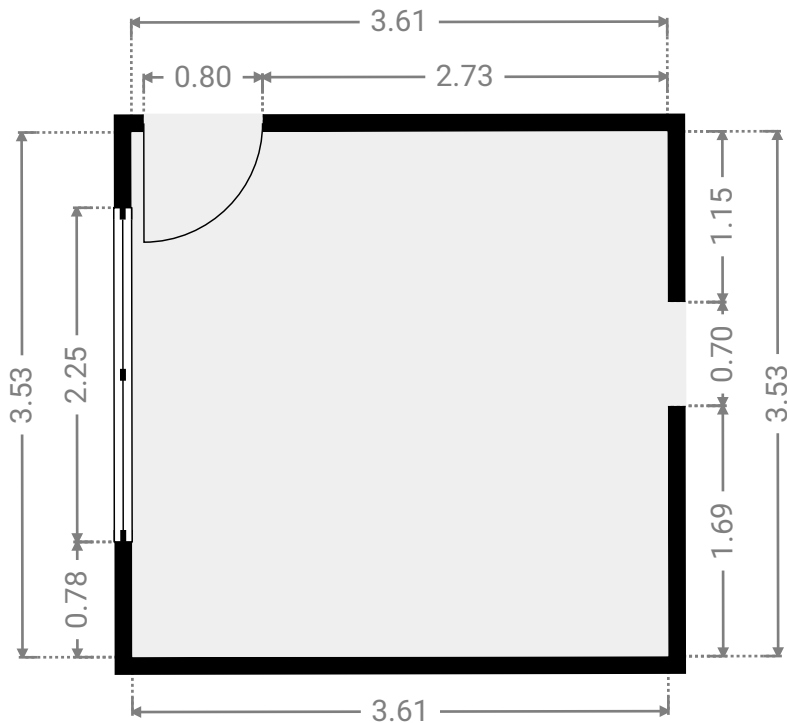
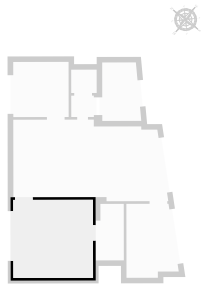

CETTE SUPERFICIE TOTALE CORRESPOND À L'ADDITION DES MESURES NETTES DE TOUTES LES PIÈCES, SANS COMPTER LES MURS, LES PASSAGES ENTRE LES PIÈCES ET LES GAINES TECHNIQUES

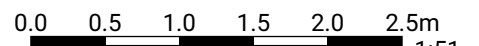

NIEUWENHOVE 75

SURFACE TOTALE : 259.39 m² • SURFACE HABITABLE : 243.83 m² • ÉTAGES : 5 • PIÈCES : 37



▼ Couloir 3e étage

LARGEUR : 1.76 m • LONGUEUR : 2.65 m
SURFACE : 4.35 m² • PÉRIMÈTRE : 8.59 m

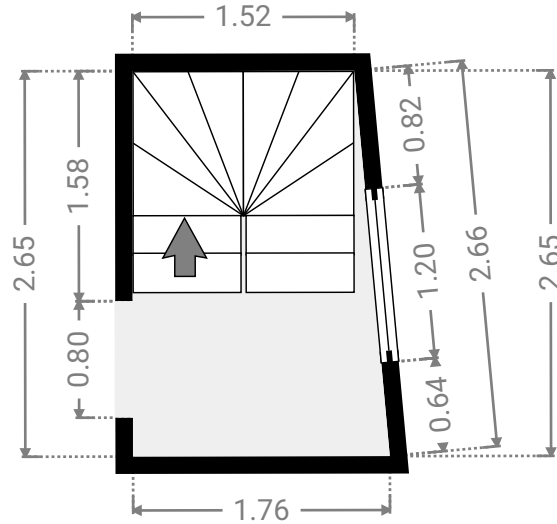
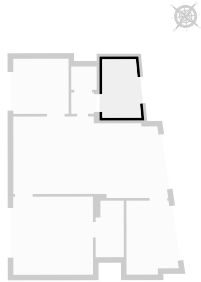

▼ Cuisine 4 3e étage

LARGEUR : 2.36 m • LONGUEUR : 3.35 m
SURFACE : 6.94 m² • PÉRIMÈTRE : 11.00 m

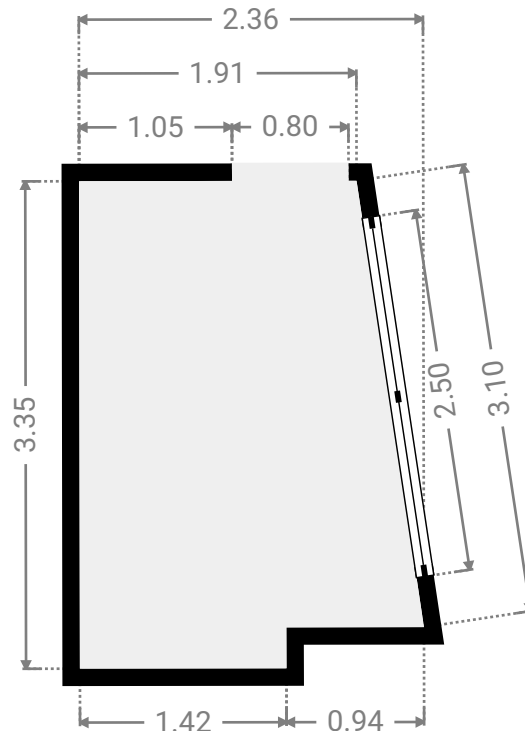
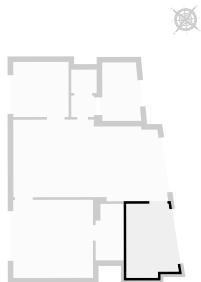

CETTE SUPERFICIE TOTALE CORRESPOND À L'ADDITION DES MESURES NETTES DE TOUTES LES PIÈCES, SANS COMPTER LES MURS, LES PASSAGES ENTRE LES PIÈCES ET LES GAINES TECHNIQUES

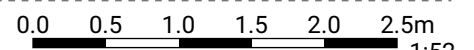

NIEUWENHOVE 75

SURFACE TOTALE : 259.39 m² • SURFACE HABITABLE : 243.83 m² • ÉTAGES : 5 • PIÈCES : 37



▼ S.D.D 4 3e étage

LARGEUR : 1.27 m • LONGUEUR : 2.56 m
SURFACE : 3.09 m² • PÉRIMÈTRE : 7.66 m

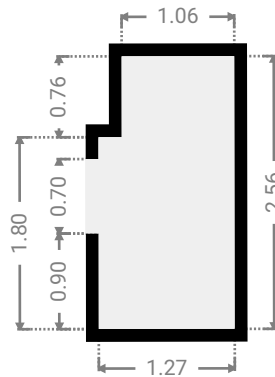
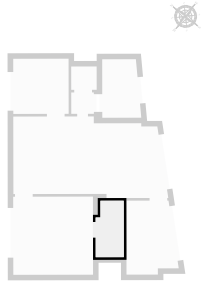

▼ Séjour 4 3e étage

LARGEUR : 7.01 m • LONGUEUR : 3.70 m
SURFACE : 23.10 m² • PÉRIMÈTRE : 20.96 m

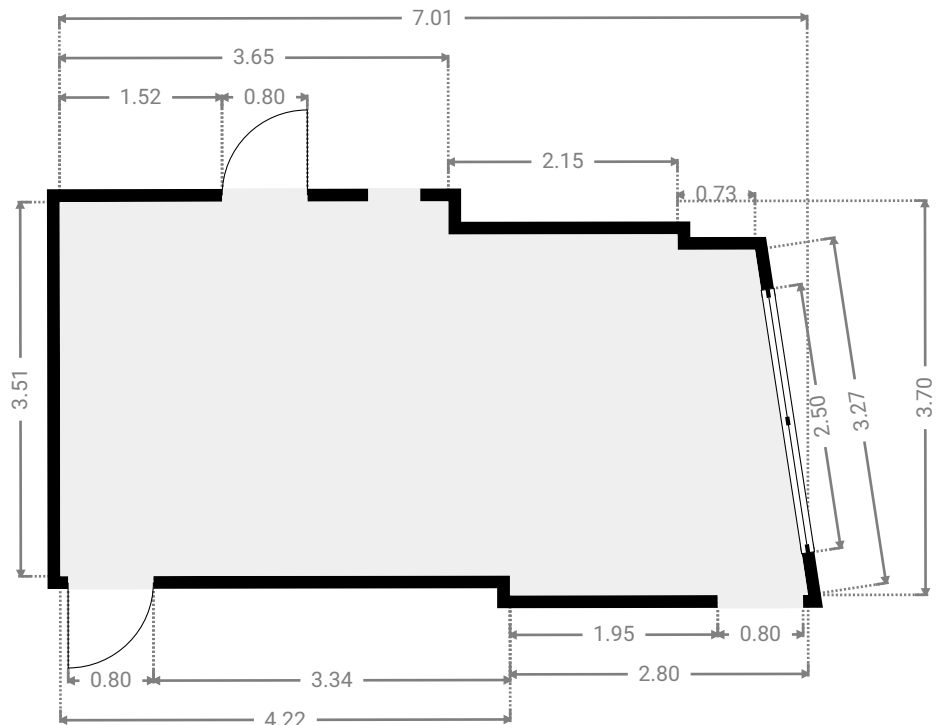
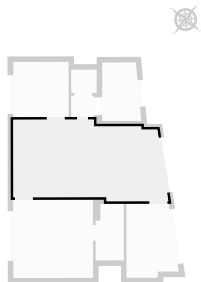

CETTE SUPERFICIE TOTALE CORRESPOND À L'ADDITION DES MESURES NETTES DE TOUTES LES PIÈCES, SANS COMPTER LES MURS, LES PASSAGES ENTRE LES PIÈCES ET LES GAINES TECHNIQUES

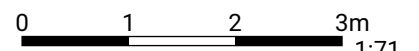

NIEUWENHOVE 75

SURFACE TOTALE : 259.39 m² • SURFACE HABITABLE : 243.83 m² • ÉTAGES : 5 • PIÈCES : 37

▼ W.C 3e étage

LARGEUR : 1.15 m • LONGUEUR : 1.06 m
SURFACE : 1.22 m² • PÉRIMÈTRE : 4.41 m

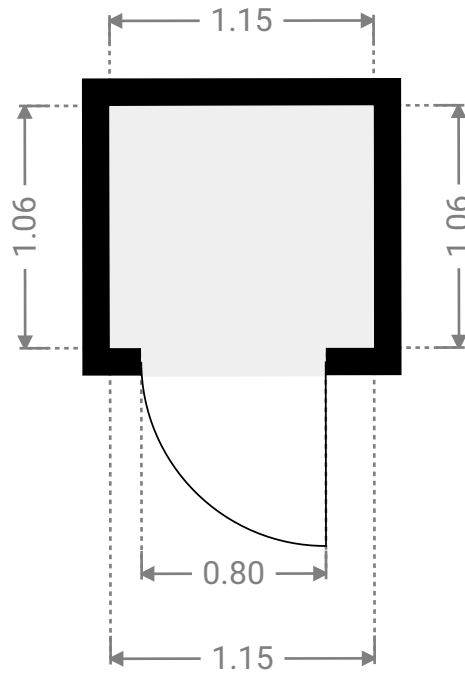
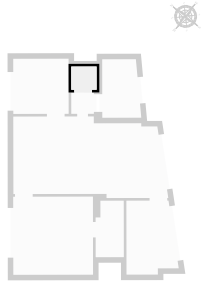

NIEUWENHOVE 75

SURFACE TOTALE : 259.39 m² • SURFACE HABITABLE : 243.83 m² • ÉTAGES : 5 • PIÈCES : 37



▼ Sous-sol

SURFACE TOTALE : 16.36 m² • SURFACE HABITABLE : 16.36 m² • PIÈCES : 5

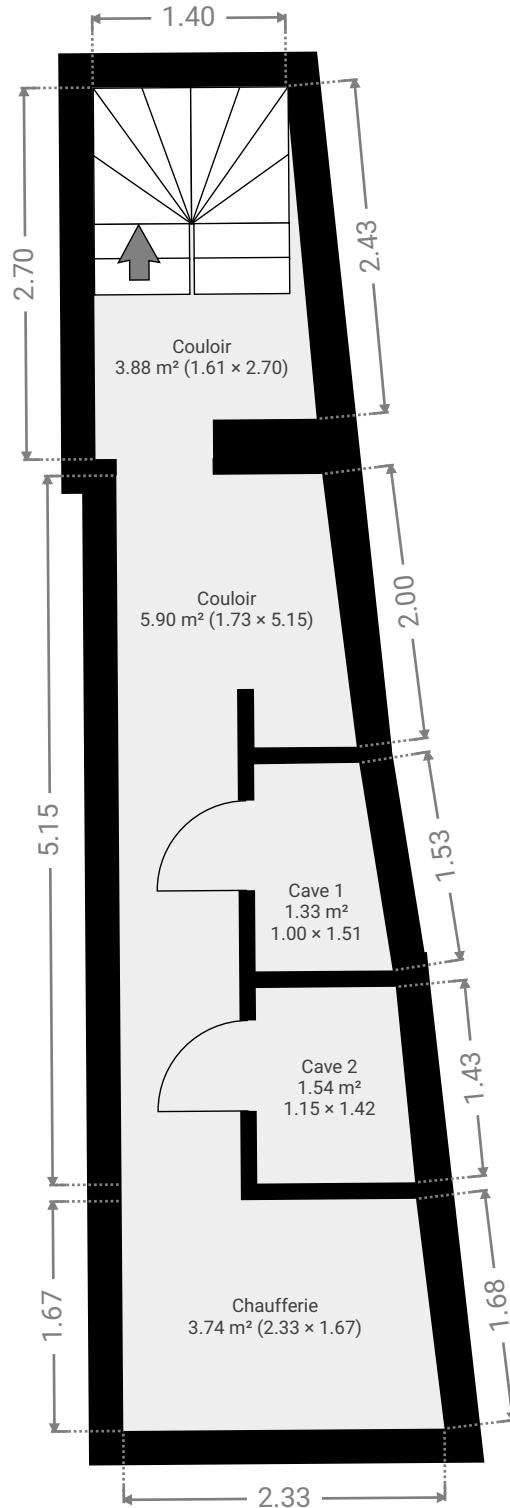
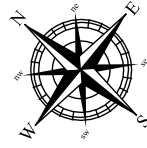

CETTE SUPERFICIE TOTALE CORRESPOND À L'ADDITION DES MESURES NETTES DE TOUTES LES PIÈCES, SANS COMPTER LES MURS, LES PASSAGES ENTRE LES PIÈCES ET LES GAINES TECHNIQUES

0.0 0.5 1.0 1.5 2.0 2.5m

1:55

NIEUWENHOVE 75

SURFACE TOTALE : 259.39 m² • SURFACE HABITABLE : 243.83 m² • ÉTAGES : 5 • PIÈCES : 37



▼ Cave 1 Sous-sol

LARGEUR : 1.00 m • LONGUEUR : 1.51 m
SURFACE : 1.33 m² • PÉRIMÈTRE : 4.79 m

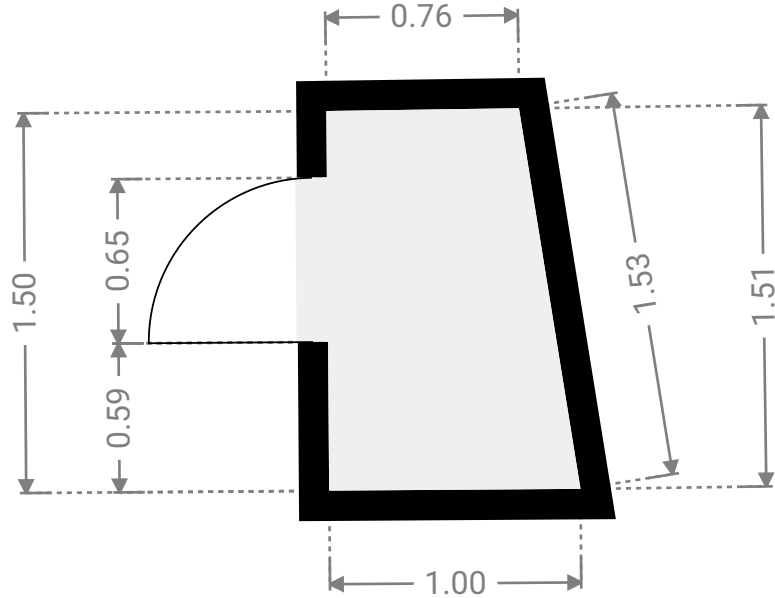

▼ Cave 2 Sous-sol

LARGEUR : 1.15 m • LONGUEUR : 1.42 m
SURFACE : 1.54 m² • PÉRIMÈTRE : 5.01 m

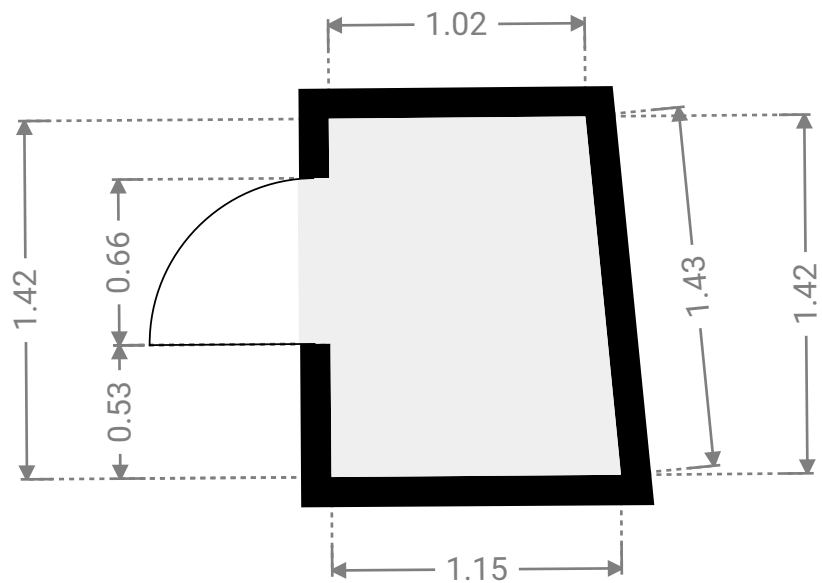

NIEUWENHOVE 75

SURFACE TOTALE : 259.39 m² • SURFACE HABITABLE : 243.83 m² • ÉTAGES : 5 • PIÈCES : 37

▼ Chauffage Sous-sol

LARGEUR : 2.33 m • LONGUEUR : 1.67 m
SURFACE : 3.74 m² • PÉRIMÈTRE : 7.82 m

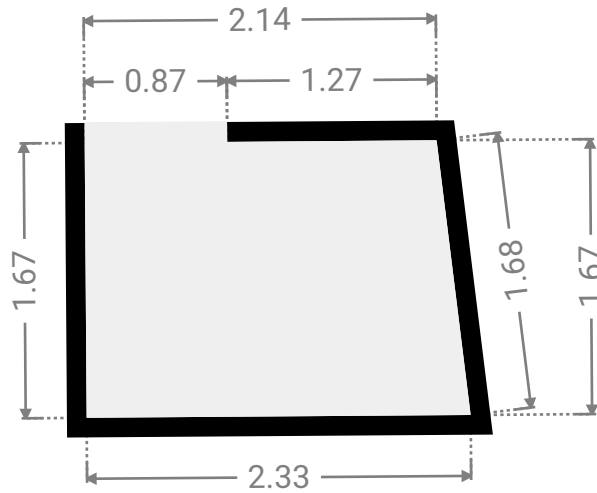

▼ Couloir Sous-sol

LARGEUR : 1.61 m • LONGUEUR : 2.70 m
SURFACE : 3.88 m² • PÉRIMÈTRE : 8.42 m

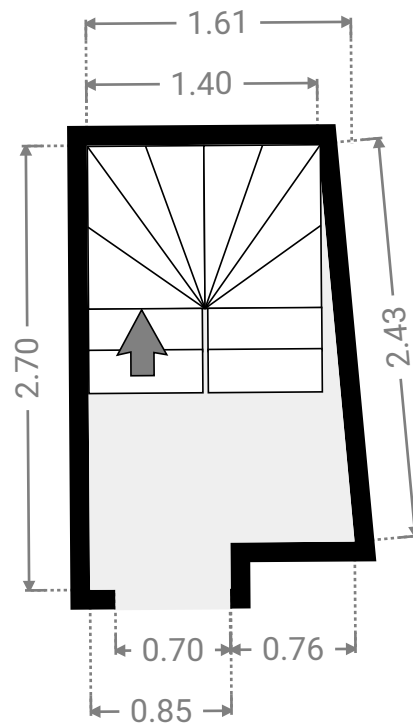

NIEUWENHOVE 75

SURFACE TOTALE : 259.39 m² • SURFACE HABITABLE : 243.83 m² • ÉTAGES : 5 • PIÈCES : 37

▼ Couloir Sous-sol

LARGEUR : 1.73 m • LONGUEUR : 5.15 m
SURFACE : 5.90 m² • PÉRIMÈTRE : 14.39 m

